

このたびは当製品をお買い上げいただき誠にありがとうございます。
ご使用前にこの取扱説明書を最後までお読みの上、正しい使い方でご愛用ください。
この取扱説明書は取り付け後も捨てずに大切に保管しておいてください。

取扱説明書

家具転倒防止ポール 27/35/50/65

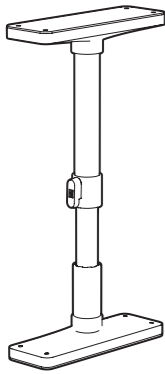

品名 (取り付け高さ範囲)	品番	色
家具転倒防止ポール 27 (27cm ~ 35cm)	UEQ-27W	マットホワイト
	UEQ-27K	マットブラック
家具転倒防止ポール 35 (35cm ~ 50cm)	UEQ-35W	マットホワイト
	UEQ-35K	マットブラック
家具転倒防止ポール 50 (50cm ~ 75cm)	UEQ-50W	マットホワイト
	UEQ-50K	マットブラック
家具転倒防止ポール 65 (65cm ~ 100cm)	UEQ-65W	マットホワイト
	UEQ-65K	マットブラック

取り付け上の注意事項

正しく取り付けをご使用いただくため、
下記事項を必ずお守りください。



- この商品は屋内用です。
- 表示の取り付け高さ範囲を必ず守って設置してください。
- 天井、家具ともに圧着固定ができる十分な強度のあるところを選んでください。傾斜や凹凸のあるところには取り付けできません。
- 取り付け場所の材質や施工法により効果が薄れる場合があります。
- 上下に分割した家具は、市販の金具などで連結固定してからご使用ください。
- 火のそばや、直射日光の当たる場所には取り付けないでください。
- 小さな家具の場合でも、左右に1本ずつ取り付けてください。また、壁から大きく離れて取り付けられた状態では十分な効果が得られません。
- ポールは垂直に取り付け、長さ固定ねじは根元付近までしっかり締め付けてください。ねじの締めつけが弱いと突っ張り時にねじが破損する恐れがあります。

使用上の注意事項

安全にご使用いただくため、
下記事項を必ずお守りください。



- この商品は家具を完全に固定するものではなく、あくまで簡易転倒防止器具です。設置状況や地震の強さなどにより、効果が薄れる場合があります。
- 家具簡易転倒防止の用途以外の目的では使用しないでください。
- 取り付け後、点検を行ってください。また、取り付け2~3日後、また定期的に取り付け状態を確認してください。特に圧着状態をよく確認し、弱ければ圧着強度を増してください。
- 地震後は安全のため新品と交換される事をおすすめします。
- パイプに防錆油が付着していることがあります。拭き取ってから使用してください。
- 破損や異常が見つかったときは直ちに使用を中止してください。
- 消臭剤、芳香剤、化粧品、整髪料、酸性洗剤、アルカリ性洗剤、油脂、有機溶剤(ベンジン、シンナーなど)の付着は変質劣化の原因になります。万一付着した場合は直ちに取除いてください。
- 汚れは、水で薄めた中性洗剤で拭き取り、洗剤分が残らないよう拭き取った後、乾いた布で拭き取ってください。たわし、磨き粉で磨くと傷が付きやすくなります。
- 樹脂部品は特性上、油の付着や紫外線により劣化が生じます。
- 取り付け面の材質や長期間のご使用により、取り付け面が変色したり跡が残る場合があります。また、取り付け方法によっては撤去後にねじやホッチキスの穴が残ります。
- 天災などの不可抗力、経年劣化、改造、誤った使用方法による故障、破損、事故などに対する補償等はいたしかねます。
- 日本国外に持ち出された商品は補償の対象外になります。

材質表示

パイプ：鉄・エポキシ樹脂粉末塗装
樹脂部：ABS樹脂
パッド：EVA樹脂
ねじ類：鉄・メッキ

070220V

※品質向上のため予告なく仕様及び外観を変更することがありますので予めご了承ください。※製品につきましては万全を期しておりますが、万一不良品などがございましたらお手数ですが記載の連絡先までご連絡いただきますようお願い申し上げます。※印刷の都合上、色調は実物と異なる場合もございます。

取り付け方法

01 上下キャップの組み立て

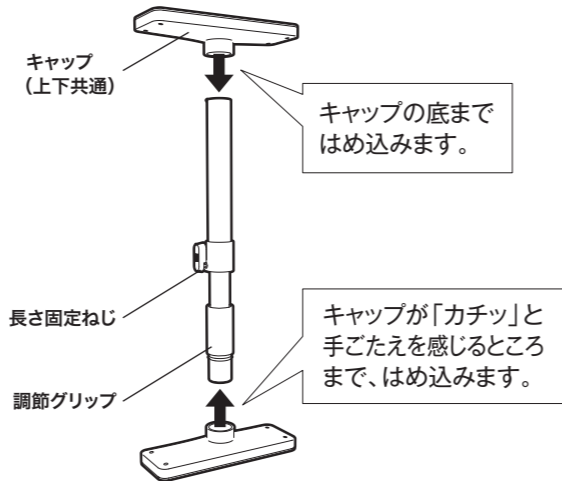

〈長さ固定ねじについて〉

- ※ねじが外れている場合は、2~3回転させ仮付けてください。
- ※回すとポールが引き出せなくなったり、傷がつく恐れがあります。
- ※斜めに締め付けしないでください。破損の原因になります。
- ※先端部分が尖っているため注意してお取り扱いください。

02 スタート線位置の確認

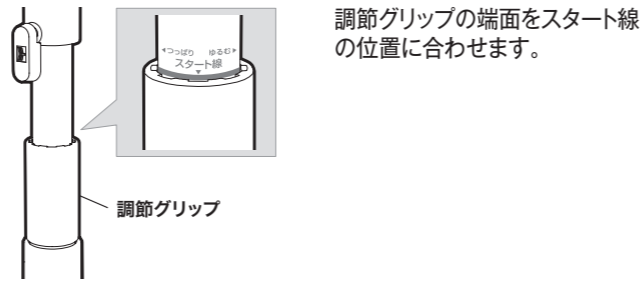

03 ポールの設置

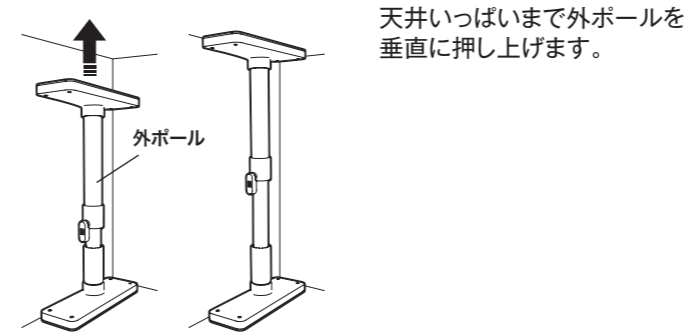

04 長さ固定ねじの締めつけ

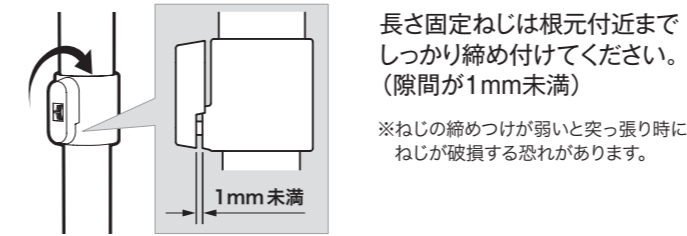

05 つっぱり

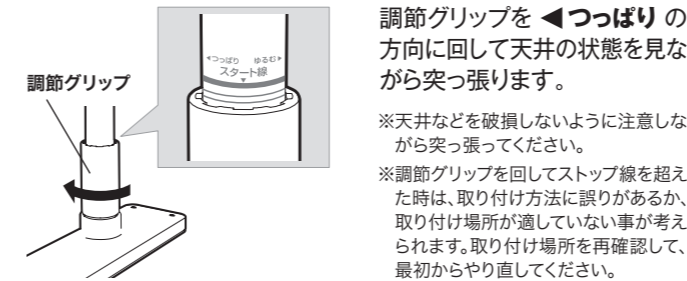

以下の取り付け参考図をご確認ください。

参考図 1

家具の左右両端に2本設置してください。
垂直に設置してください。

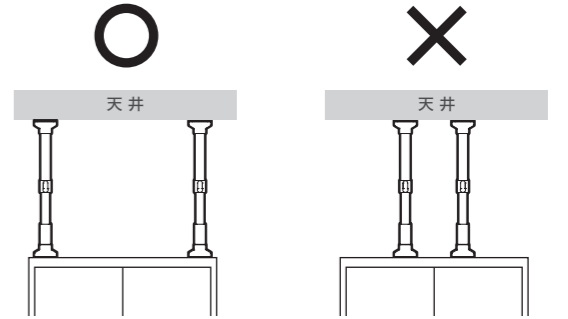

参考図 2

奥(壁際)に設置してください。

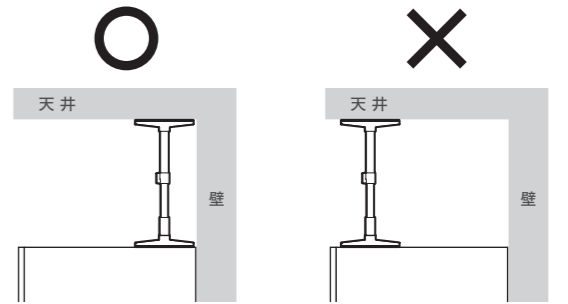

天井の強度が弱い場合

やむを得ず強度の不足する場所に取り付ける場合は、あて板(市販の木板)で 補強してください。あて板とキャップは必ずねじで固定してください。

- ※ねじを強く締めすぎるとキャップが破損する恐れがあります。
- ※家具側もねじ固定するとより安定して取り付けができます。

〈取り付け例〉

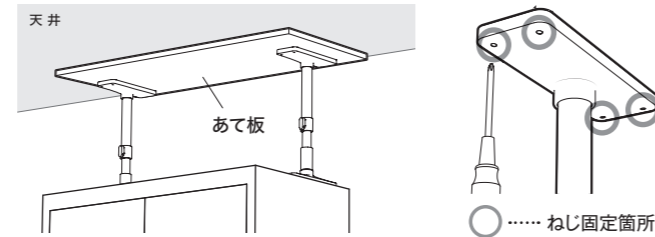

以下の市販品をご用意ください

- ドライバー
握手が太く、ねじ頭の溝が 規格に合ったドライバー
- あて板
厚み15mm以上の木板
- ねじ
木ねじ、またはトラス頭タッピングねじ
サイズ：φ3.5mm 長さ30mm

より安定して取り付ける場合 - 石膏ボード専用 -

ホッチキスを使用して取り付けると、 より安定して取り付けできます。

- ※取り付け跡が残ります。 〈取り付け例〉
支障が無い場所で 固定してください。

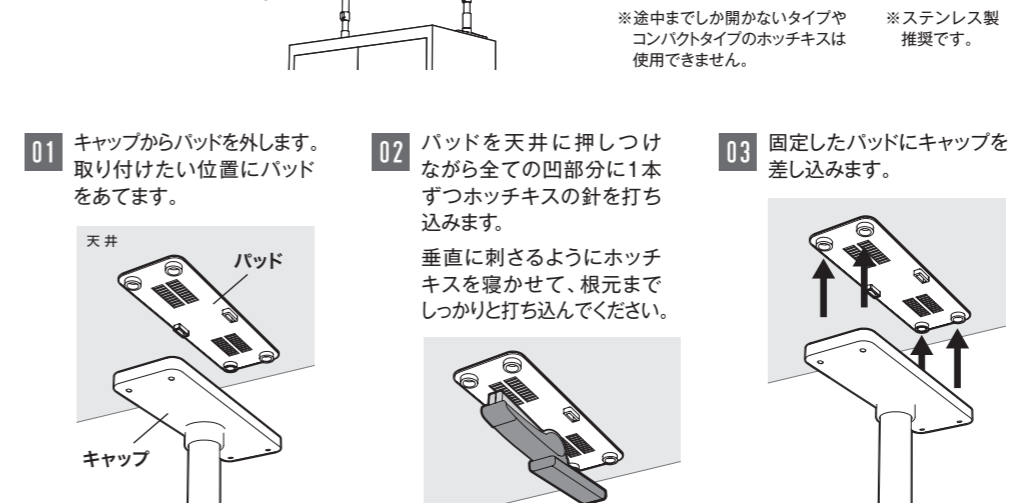

以下の市販品をご用意ください

- ホッチキス
本体が180°以上開くタイプ
180°以上
※途中でしか開かないタイプや コンパクトタイプのホッチキスは 使用できません。
- ホッチキス針
サイズ：10号
※ステンレス製 推奨です。

市販の家具転倒防止板との併用で効果が高まります

※床面が畳やカーペットの場合では 効果が薄れる場合があります。

